

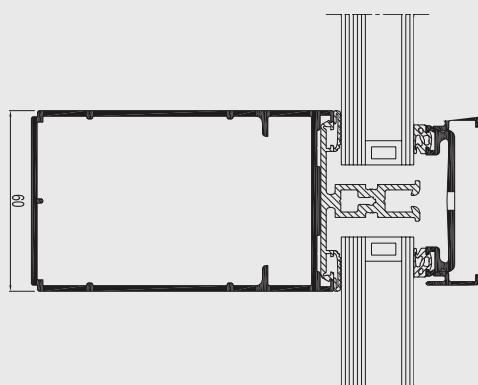

# CR 120

Sistema per verande e coperture tetti

**R**  
REYNAERS  
aluminium

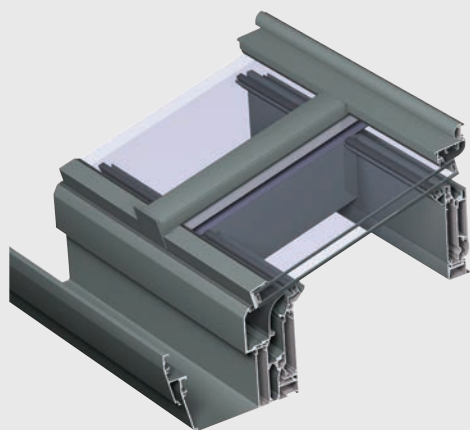



Concept Roof® 120 è il sistema a taglio termico per verande e coperture tetti che offre una vasta gamma di stili e configurazioni.

Nella struttura portante in alluminio è possibile integrare cavi e luci, per una soluzione estetica integrata e completa.



CR 120 soddisfa i più elevati requisiti di isolamento termico e può essere perfettamente combinato con le soluzioni Reynaers per porte e finestre, sistemi scorrevoli, porte scorrevoli a libro e lucernari anche complanari e azionati elettricamente.



## CARATTERISTICHE TECNICHE

			
Varianti	FUNCTIONAL	RENAISSANCE	ORANGERY
Larghezza visibile del profilo portante	60 mm		
Profondità del profilo portante	70 mm / 100 mm / 120 mm / 150 mm		
Inclinazione del tetto	5° - 45°		
Copertura	90° - 170°		
Spessore vetro	Da 6 mm a 40 mm		
Guarnizione vetro	con guarnizioni in EPDM o silicone neutro		
Isolamento termico	astine di poliammide rinforzate con vetro resina a forma di omega e profilo sintetico		

## PRESTAZIONI

ENERGIA											
	Isolamento termico <sup>(1)</sup> EN ISO 10077-2	prove specifiche per ciascuna combinazione di profili: per maggiori informazioni contattate il vostro serramentista - partner Reynaers									
COMFORT											
	Resistenza all'acqua <sup>(2)</sup> EN 1027; EN 12208	1A (0 Pa)	2A (50 Pa)	3A (100 Pa)	4A (150 Pa)	5A (200 Pa)	6A (250 Pa)	7A (300 Pa)	8A (450 Pa)	9A (600 Pa)	E750 (750 Pa)
	Resistenza vento, pressione max provata <sup>(3)</sup> EN 12211; EN 12210	1 (400 Pa)	2 (800 Pa)	3 (1200 Pa)	4 (1600 Pa)	5 (2000 Pa)	Exxx (>2000 Pa)				

Questa tabella mostra le possibili classi e i valori di resistenza. I valori evidenziati in rosso sono quelli relativi a questo sistema.

(1) Il valore di Uf misura il flusso di calore. Più basso è tale valore e migliore è l'isolamento termico del profilo.

(2) Il test per la resistenza all'acqua si esegue applicando un getto d'acqua uniforme, incrementando la pressione fino a quando l'acqua inizia a penetrare dalla finestra.

(3) La resistenza al carico del vento è una misura della resistenza strutturale dei profili ed è testata applicando diversi livelli di pressione tali da simulare la forza del vento. Ci sono fino a 5 livelli di resistenza al vento (1 a 5) e 3 classi di flessione (A, B, C). Più alto è il numero e migliori sono le prestazioni.

